

Технология за отводняване Viega
Непрекъснато нови идеи за банята.

viega



Viega.

CONNECTED IN QUALITY.

Ние във Viega сме убедени: Качеството е всичко. Без качество всичко останало е без значение. Поради това стремежът на компанията е да надгражда всеки ден. Като влиза в диалог с клиентите, продължава да развива продуктите и сервизните си услуги, и води компанията към бъдещето, без да изпуска от поглед миналото.

Повече от 115 години ние във Viega сме отдадени на високото качество. Фамилната компания стартира с визията да постигне революция в монтажните технологии. С повече от 4000 служители и десет филиала днес Viega е една от световните водещи компании за инсталационни технологии, която остава вярна на себе си и дефинира собствени стандарти.

За Viega е важно да подкрепя клиентите си при ежедневната работа. Затова компанията споделя познанията си с клиентите по целия свят, съгласува материали, технологии и комфорт, отделя време за осигуряване на качеството и инвестира в проучвания и разработки. Резултатът: многообразна система от над 17000 артикула, които се откриват бързо и надеждно.

Качеството е всичко. Без качество всичко останало е без значение.



СЪДЪРЖАНИЕ

6

Технология за отводняване Viega в банята:
Потапяне в чистото качество на живот.

8

Viega Advantix и Advantix Vario:
Дизайнерски линейни и стенни сифони.



18

Viega Advantix:
Модулна система сифони за баня.



24

Арматури за душове и вани Viega:
Сифонни решения, които убеждават.

26

Viega Tempoplex, Domoplex, Duoplex и Varioplex:
Арматури за душове и вани за най-високи изисквания.



28

Viega Multiplex и Rotaplex, включително Trio, Trio F, Trio E:
Иновативни арматури за вани.

34

Viega Eleganta, Сифони и витла за умивалник от Viega.

36

Асортиментът.



Технология за отводняване Viega в банята

ПОТАПЯНЕ В ЧИСТОТО КАЧЕСТВО НА ЖИВОТ.

Отдавна банята се е превърнала от функционално „санитарно помещение“ в място за лично оттегляне. В оазис за уелнес, в който да намерим спокойствие, релакс и качество на живота в обкръжението на изискан дизайн, висококачествени материали и не на последно място – новата техника, която прави възможна комфортната баня от ново поколение.

Независимо, дали дизайнерска баня или баня за няколко поколения, душ от стената или „Rain Shower“ – тенденцията за все повече индивидуалност изисква постоянно нови технически идеи. Предизвикателство, с което Viega се справя уверено благодарение на дух за иновации и многогодишен опит. Икономично. Ефективно. Надеждно.

Качеството на Viega се проявява във формата, функцията, материала, безопасността и не на последно място – в дизайна. Ние виждаме края на нашата работа само, когато естетичността и функционалността създават перфектно цяло. За да удовлетворим нашите изключително високи претенции, ние събираме първокласни инженери с реномирани дизайнери.





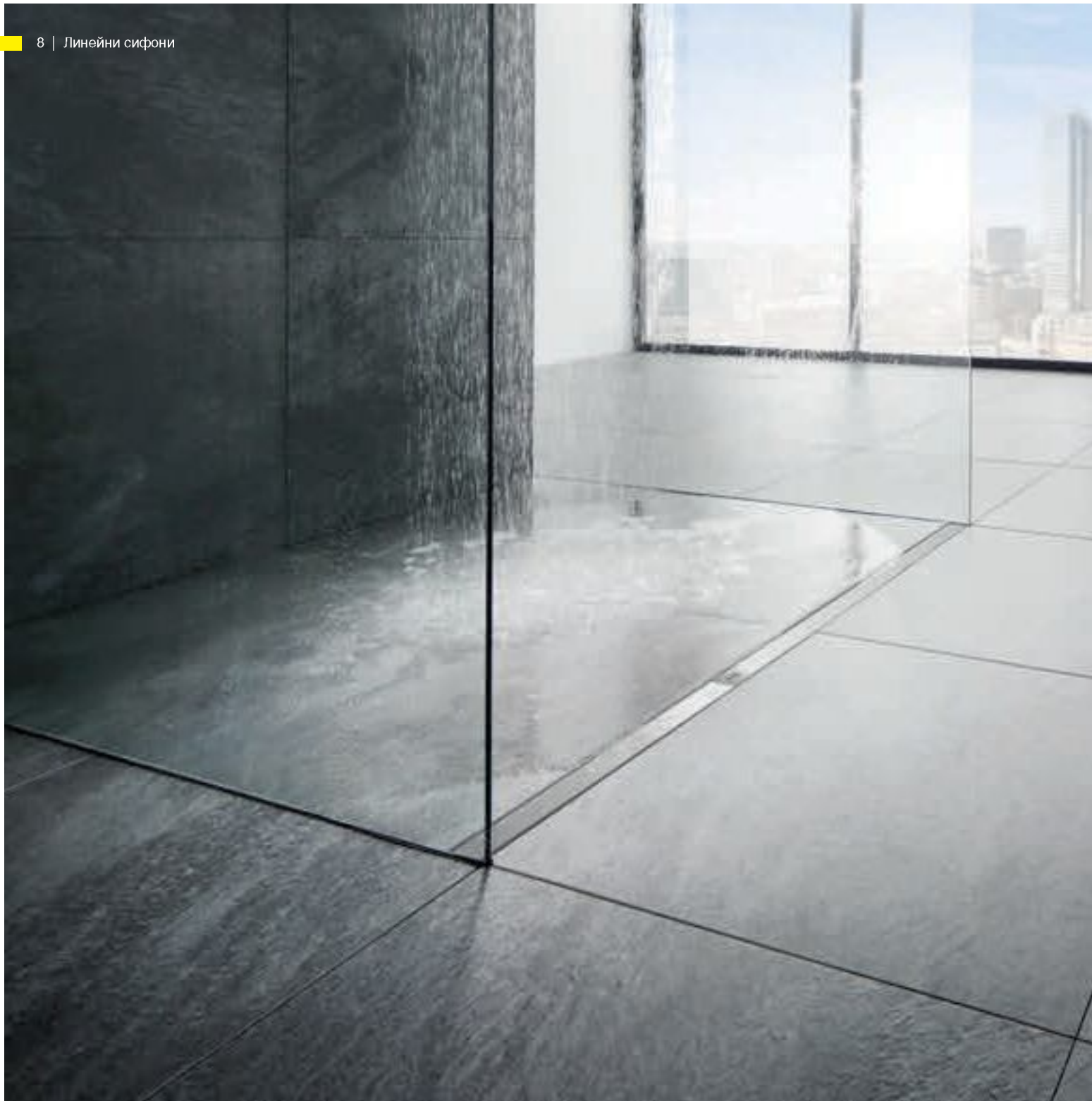

Линеен сифон Viega Advantix

ПЕРФЕКТНОТО ОТТИЧАНЕ ОЩЕ ПРИ ПЛАНИРАНЕТО И ИНСТАЛИРАНЕТО.

С проста модулна система към перфектното оттичане? Или максимална многовариантност чрез просто отрязване или разполагане в ъгъла? С подовото отводняване на Viega това не е проблем. Линейният сифон Advantix, както и Advantix Vario като линеен или стенов сифон, убеждават с първокласна техника, богат асортимент, който действително удовлетворява всякакви строителни условия, а също и с многократно награждавания дизайн.

	Линейен и стенов сифон Advantix Vario	Стенов сифон Advantix
Области на приложение	Точни по мярка индивидуални решения благодарение на максималната гъвкавост	Поради устойчивото качество идеални за обществени зони и голямо натоварване
Материал	пластмаса	неръждаема стомана
Дължина	линейен сифон: регулируем 300–2800 mm стенов сифон: регулируем 300–1200 mm	пет дължини: 750, 800, 900, 1000 и 1200 mm
Височина	линейен сифон: регулируем 95–150 mm линейен сифон-плосък модел: 70–95 mm стенов сифон: регулируем 90–160 mm стенов сифон-плосък модел: 70–100 mm	В зависимост от варианта на отичане най-малко 40, 70 или 95 mm
Варианти за вграждане	линейен сифон свободно разполагане в помещението или директно на стената стенов сифон разполагане в стенната облицовка	По едно тяло за свободно вграждане или стенов монтаж
Отводнителен капацитет, измерен при 10 mm воден стоеж над плочките	В зависимост от начина на монтаж между 0,4–0,8 l/s, при използване на няколко линейни сифона макс. 2,4 l/s	В зависимост от варианта на оттичане между 0,4 и 1,1 l/s
Варианти на дизайна	Решетки неръждаема стомана мат/хром монтажна рамка Шина за плочки	Решетки Ъгловат или кръгъл контур предлага се без ръб или с обикновен ръб изпълнение от стъкло в черно или сиво монтажна рамка Ъгловат или кръгъл контур стандартно
Шумоизолация по DIN 4109 и VDI 4100	линейен сифон измерено ниво на шума 15 dB(A) стенов сифон измерено ниво на шума 12 dB(A) в стена „сухо строителство“ измерено ниво на шума 21, респективно 17 dB(A) в „масивна“ стена	измерено ниво на шума 19 dB(A)
Противопожарна защита	Вложка за преминаване през стена R 120 Предотвратява преминаването на дим и огън през тавана с период на устойчивост от 120 минути арт. № 491 673	Вложка за преминаване през стена R 120 Предотвратява преминаването на дим и огън през тавана с период на устойчивост от 120 минути арт. № 491 673

Viega Advantix Vario

ПО ТОЗИ НАЧИН ВСИЧКО ВИНАГИ ТЕЧЕ ПО ПЛАН.



Планиране с възможно най-голяма гъвкавост. Vario може да бъде монтиран в стената или на пода, като формата му може да бъде L или U. При реновация, се предлага и сифон с височина от само 70 мм.

Възможни варианти на дизайна



Със своите общо четири цетови варианта моделите Viega Advantix Vario се интегрират хармонично във всяка баня. Наред с класическите варианти от неръждаема стомана мат и хром, се предлагат и варианти в черно и бяло.



стандартен модел 4965.1 | плосък модел

Линейният сифон **Advantix Vario** се предлага в два варианта: като стандартно изпълнение и като плосък модел.



стандартен модел 4967.10 | плосък модел

И стенният сифон **Advantix Vario** се предлага освен като нормален вариант и като плосък модел.

Индивидуална форма и функция на линейния сифон

Възможни са три различни геометрии: първо простият прав, свободен в помещението или до стената. Второ ъгловият вариант на линеен сифон. Трето U-формата, която обхваща цялата душ-зона. Всички форми могат да се реализират със стандартния линеен сифон и малко принадлежности. Свързването на два линейни сифона в прав вариант или на три в U-вариант могат да удвоят отводнителния капацитет (фиг. 1), респективно да го утроят до 2,4 l/s.

Изключително планиране със стенния сифон

Стенният сифон **Advantix Vario** с регулируема дължина от 300 до 1200 mm може да се вгради също по три различни начина – свободно в стената, алтернативно отдясно или отляво на една от страничните стени или да се напасне

точно в нишата за душа. С монтажна дълбочина от само 25 mm стенният сифон може да се монтира не само в облицовката на масивна стена (фиг. 2). Той е перфектният избор за леки конструкции и техника пред стената.

Бърз избор с кликване с мишката
Конфигураторът на **Advantix Vario** на viega.com дава правилното решение само след няколко клика – не може да бъде по-лесно!

Комфорт на почистване и хигиена
Освен дискретната външност, типична за **Vario**, самопочистващата се отвеждаща арматура се грижи за отводняване без следи и миризма. Тесните решетки, центрирани в основното тяло без опорни крака, допринасят решаващо за хигиенния комфорт. Те трябва да бъде изваждани само, за да се почисти гладкостенния отвеждащ профил с кърпа или четка (фиг. 3).



ПЛАНИРАНИ ПРЕДИМСТВА

- Възможно най-голяма гъвкавост за оформянето на банята
- Индивидуална адаптация на дължината и отводнителния капацитет чрез отрязване или свързване на линейни сифони
- Лесно планиране с конфигуратора на **Advantix Vario**
- Подходящ за различни ситуации на монтаж
- Дискретен дизайн
- Лесното почистване облекчава използването у дома и в обществени помещения

Viega Advantix Vario

**ЛЕСЕН, БЪРЗ И
СИГУРЕН МОНТАЖ.**



Завършващ елемент Advantix Vario
Модел 4965.16



Свързващ елемент Advantix Vario
Модел 4965.12



Свързващ елемент Advantix Vario 90°
Модел 4965.14

Пакет, съдържащ всичко

Viega Advantix Vario включва всичко, необходимо за монтаж: от практичния шаблон за лесно отрязване през плътните свързващи елементи, които гарантират сигурна връзка, например няколко линейни сифона, до специално лепило и лента за практично уплътнение.

Един линейен сифон, всичко е възможно

И при монтажа Advantix Vario убеждава с многовариантност: дизайнерската решетка може да се адаптира от 5 до 20 mm към съществуващата височина на плочките. Предпазното фолио върху фланеца и блокът от твърд пенопласт в сифона се грижат за чистотата по време на монтажа. Тясната форма прави линейните и стенни сифони трудни за замърсяване.



Тялото на сифона може да бъде отрязано за няколко секунди с помощта на шаблона и ножовка.



Advantix Vario убеждава и като елегантен стенен сифон.



Комплектът за поставяне на плочки гарантира, че всички необходими материали са изцяло на разположение на поставящата плочките и са добре опаковани.



С допълнително предлагания комплект естествен камък е възможно решетката да бъде адаптирана за височина на плочките от макс. 33 mm (плочка + лепило).



ПРЕДИМСТВА ПРИ ИНСТАЛИРАНЕ

- Практичен шаблон за лесно отрязване
- Комплект за поставяне на плочки със специално лепило и уплътнителна лента
- Употреба с плочки или камък с височина до 33 mm
- Защитното фолио на фланеца на сифона предотвратява замърсяването при монтажа
- Отвеждащо тяло с гъвкаво 45° свързващо коляно
- Монтаж на големи размери плочки

Начинът на бързо разполагане може да се намери свободно на viega.com/Advantix-Vario

Линеен сифон Viega Advantix

ПО-МАЛКО КОМПОНЕНТИ, ПОВЕЧЕ ПЪВКАВОСТ ПРИ ПЛАНИРАНЕТО.

Вълшебната дума тук е редуция. И не само при изчистения дизайн, който се вписва перфектно във всяка баня, но и при намалените компоненти на модулната система. Това прави планирането изключително лесно. Понеже всеки от двата модела – за свободен или за стенов монтаж – може да се комбинира с всички сифони, регулиращи се

крачета, монтажни рамки и дизайнерски решетки. Разбира се решетките могат да бъдат сменени и след това. Това, че може да се избира всякаква комбинация за убедителен дизайн, възможно най-високо качество и ефективна техника, се разбира от само себе си.

Корпус



Корпуси за свободен монтаж с пет дължини от 750–1200 mm
Модел 4982.10



Корпуси за монтаж в стена с пет дължини от 750–1200 mm
Модел 4982.20

Сифони



За монтажни височини от 95 mm, отводнителен капацитет: 0,5–0,55 l/s*, височина на водния затвор: 50 mm (може да се намали при плоския модел)
Модел 4982.92



Плосък модел за монтажни височини от 70 mm, отводнителен капацитет: 0,4–0,45 l/s*, височина на водния затвор: 25 mm
Модел 4982.93



Вертикален модел за монтажни височини от 40 mm, отводнителен капацитет: 0,9–1,1 l/s*, височина на водния затвор: 50 mm

Регулиращи се крачета



(с гумирани подложки)
Модел 4982.90



плосък модел
(с гумирани подложки)
Модел 4982.91

* Измерено при воден стоеж 10–20 mm над плочката.



ВАШИТЕ ПЛЮСОВЕ ПРИ ПЛАНИРАНЕТО

- Подходящия за течението, малък сифон за грижи за добро промиване и по-малки интервали на почистване
- Лесно почистване на сифона и профила, възможно и с почистваща спирала
- Предлага се в пет дължини: 750, 800, 900, 1000 и 1200 mm
- Най-високо качество при подбора и обработката на материалите
- Модерен, редуциран дизайн (40 mm), правоъгълен или закръглен в матирано или високогланцово изпълнение, като плочка, корито или стъклено изпълнение
- Рамка в изпълнения правоъгълен контур, кръгъл контур или стандартно
- Изпълнява изискванията за шумоизолация на DIN 4109, респективно VDI 4100

Монтажна рамка



правоъгълен профил
Модел 4982.30



овален профил
Модел 4982.40

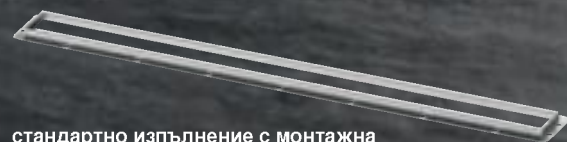

стандартно изпълнение с монтажна височина 12 mm
Модел 4982.45

Дизайнерска решетка



Visign ER10 правоъгълен профил
(матиран или силно полиран)
Модел 4982.51



Visign ER11 овален профил
(матиран или силно полиран)
Модел 4982.61



Visign ER12 за камък или
гранитогресб
Модел 4982.71



Visign ER13 за за вграждане на
теракотни плочки
Модел 4982.70



Visign ER14 изпълнение от
стъкло (черен или сив)
Модел 4982.81

Линеен сифон Viega Advantix ДВА КОРПУСА, ЛЕСЕН МОНТАЖ.



Лесен монтаж

Независимо, дали подов или стенен монтаж: Линейният сифон Viega Advantix съдържа всичко, необходимо за бърз, безпроблемен и чист монтаж. Всички фланци са опесъчени за възможно най-доброто прилепване на обмазната хидроизолация. Стандартният модел на сифона не само може да се завърта на 180°, но и може да бъде трансформиран на място в плосък модел чрез просто отрязване.

Просто сигурен

При всички модели тръбопроводът може да бъде полаган паралелно под сифона. Те изпълняват изискванията за шумоизолация по DIN 4109 и VDI 4100. Линейните сифони Advantix могат да бъдат използвани в подовата конструкция с вложка за преминаване през стена Viega R 120, с устойчивост на огън до 120 минути.



Опесъчен фланец за сигурно прилепване на обмазната хидроизолация.



Стандартният сифон може да бъде скъсен по височина и да достигне височина от само 70 мм, колкото е и височината на плоският модел.



Чрез възможността канализационните тръби да преминат директно под сифона, се гарантира минимално място за вграждане на сифона в замазката.



ВАШИТЕ ПРЕДИМСТВА ПРИ ИНСТАЛИРАНЕ

- Изчистена и лесна за монтаж модулна система
- Гъвкави и подходящи за всякакви условия на монтаж
- Два модела сифони за свободен монтаж и монтаж в стената
- Три оттичания: стандартен, плосък и вертикален модел

Сифони за баня Viega Advantix

ДИЗАЙНЕРСКИ АКЦЕНТИ ЗА ВСЯКА БАНЯ, МАКСИМАЛНА ЕФЕКТИВНОСТ ВЪВ ВСЯКА СИТУАЦИЯ.

С добре обмислената модулна система отводняването за баня Advantix предлага оптимални решения в най-различни области на приложение. И у дома с душ на нивото на пода, в спортните съоръжения, тоалетните и писоарите, както и в сауните. Висококачествените материали, прецизната изработка, лесните и сигурни монтаж и поддръжка, както и големите отводнителни капацитети, са общи за всички варианти.

Страхотна външност

Вкарване на органичните форми в банята с кръгла дизайнерска решетка? Или подчертаване на ъглите и ръбовете с квадратна решетка? Не е проблем със сифоните за баня Advantix. Дори

и дискретните, намалени ъглови сифони са част от разнообразния асортимент. Всички дизайнерски решетки са изработени от висококачествена неръждаема стомана, предлагат се с различни перфорации, лесни са за

почистване и са изключително устойчиви на натоварвания. Освен класическите, дизайнерските решетки за плочки или материалният микс от стъкло и неръждаема стомана правят специално впечатление.

Възможни варианти на дизайна



Visign RS11
модел 4962.1/4963.1



Visign RS14
модел 4962.4/4963.4



Visign RS15
модел 4976.30/4976.40

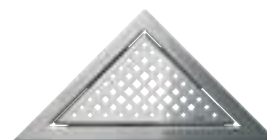

Visign EA1
модел 4972.30/4972.31



Visign RS2
модел 4928.2/4929.2



Visign RS4
модел 4928.4/4929.4



Visign RS5
модел 4976.10/4976.20

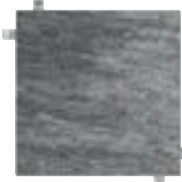

Решетка Advantix, за плочки
модел 4932.2

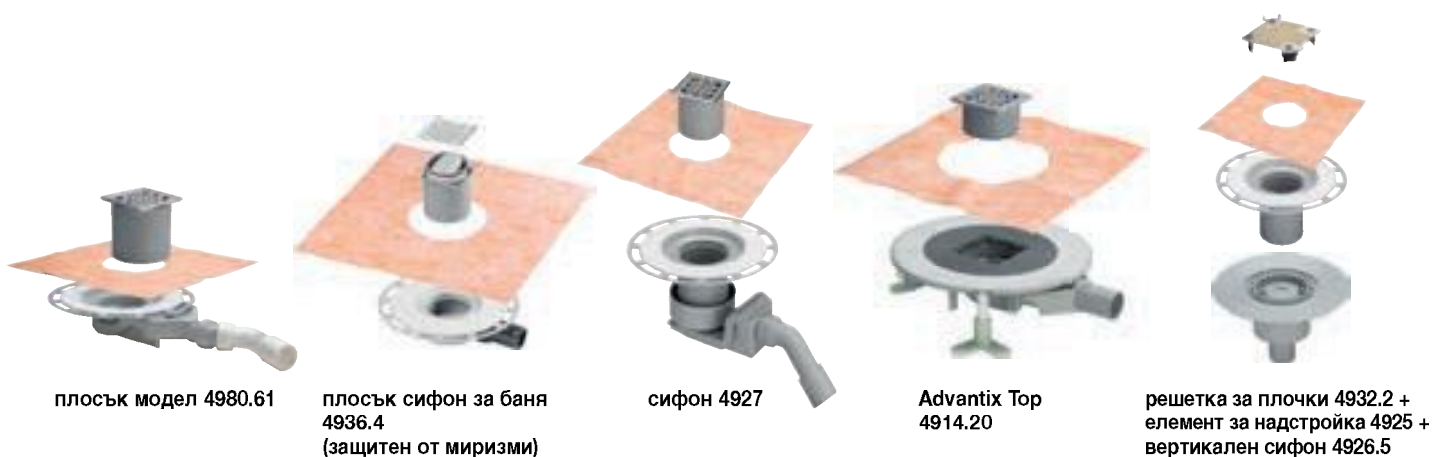

	Сифон за баня Advantix 62 mm (плосък модел) модел 4980.60/61/63	Сифон за баня Advantix (защитен от миризми) модел 4936.4	Сифон за баня Advantix модел 4927/4927.1	Сифон за баня Advantix Top модел 4914.20/2	Сифон за баня Advantix модел 4932.2 + 4925 + 4926.5
Номинален диаметър	DN 40/50	DN 50	DN 40/50	DN 50	DN 50
Монтажна височина корпус Ниво на хидроизолацията	62 mm	70 mm	85–155 mm	85–120 mm	20–120 mm (елемент за надстройка)
Отводнителен капацитет при 10 mm/20 mm воден стоеж	0,5/0,55 l/s	0,35/0,4 l/s	0,4/0,55 l/s	0,75–1 l/s	0,7/0,9 l/s
Височина на водния затвор	25 mm	30 mm	50 mm	35–50 mm	50 mm
Височината на водния затвор може да бъде регулирана на място	не	не	не	да	не
Адаптиране на височината, фланец за закрепване на хидроизолацията след монтаж	не	не	да	да	да
Неограничено използване на всички големи решетки	не	не	не	да	не
Шумоизолация и подово закрепване	не	не	не	да	не

Сифони за баня Viega Advantix

ГЪВКАВА МОДУЛНА СИСТЕМА ЗА ВСИЧКИ ОБЛАСТИ НА МОНТАЖ.

Асортиментът на изделия Advantix се допълва непрекъснато вече много години от нашите инженери – резултатът от това е, че за всички начини на присъединяване се предлага и подходящ сифон.



Променящи се решения

Сифоните за баня Advantix убеждават с изключителна гъвкавост. Богатият асортимент предлага решения за всякакви изисквания към противопожарната защита, и шумо- и влагоизолацията и осигурява адаптация към всякакви условия на монтаж, независимо дали отвеждането на водата трябва да става хоризонтално или вертикално.

Бързо планиране

С помощта на конфигуратора Advantix на страницата vieta.de с няколко клика може да бъде избран правилният сифон: лесно и бързо.

Многобройни варианти

Предлагат се компактни сифони от

една част за обмазна хидроизолация, както и елементи за надстройка, позволяващи индивидуално скъсяване. Последните са проектирани за свързване към различни уплътнителни равнини, например битумни платна. Разбира се предлагат се и плоски модели сифони. За да не бъде външният вид на заден план от техниката, решетките на сифоните по избор могат да бъдат от 5 mm неръждаема стомана, от стъкло или могат да бъдат покрити индивидуално с плочки.

Защита от миризми

Всички сифони са конструирани така, че водният затвор да осигурява сигурна защита от миризми. Ако при висококачествен ремонт на пода или в хотелите се налага те да бъдат отстранени

напълно, на разположение са сифоните със защита от миризми, например Advantix Top. В случай на ниско налягане в отводнителната система, при този модел необходимият въздух се изтегля през сифона – без загуба на водния затвор.

Разходи и ползи

Възможно е и икономически изгодно реализиране на архитектурата на банята, когато се планира душ с плочки със сифон. Най-малко решението се рентирира визуално. Баните с еднородна подова настилка изглеждат значително по-индивидуални и големи. Сифоните за баня Advantix убеждават с голямата си монтажна гъвкавост, позволяват сигурна интеграция в обмазната хидроизолация и се почистват лесно.



Сифонът Advantix Top със защита срещу хидравличен срив чрез бариера с воден затвор с разположен в среда проходен отвор и странични джобове.



Пожарозащитен сифон R 120, вертикално инсталиране за плоски сифони и използване в обмазна хидроизолация.



ДОКАЗАНИ ПРЕДИМСТВА

- Лесно планиране с конфигуратора на Advantix
- Компактна модулна система за висококачествено планиране на банята
- Премислена концепция за хидроизолиране
- Много хигиенична и лесна за почистване
- Изключително икономически изгодна и сигурна

Сифони за баня Viega Advantix

ВГРАЖДАНЕ И МОНТАЖ ТОЧНО ПО МЯРКА.

Инсталирането на сифон за баня трябва да става точно, по мярка и възможно най-бързо. Не е чудно, че сифоните за баня Advantix ви дават голямо предимство точно при монтажа, убеждават с възможно най-високо качество на материала и изработката и много полезни детайли, благодарение на които става бързото им и сигурно монтиране на ръка.



1. Изравняване на височината чрез регулиращи се крачета
2. Фиксиране върху суров бетон
3. Регулируема височина на монтаж и на водния затвор
4. Ексцентрично странично регулиране на решетката
5. Звукоизолиран монтаж
6. Сигурна обмазна хидроизолация
7. Воден затвор със защита от хидравличен срив

Гъвкав монтаж

Точно при сифоните, които трябва да бъдат свързани към уплътняваща равнина, често се стига в следствие до отклонения във височината на замазката. Тук сифоните с допълнително адаптиране на височината на фланеца за закрепяне на хидроизолация дават безспорно предимство при инсталиране (фиг. 1). Тъй като кутията на сифона може въпреки това да бъде инсталирана върху суров бетон. Освен това, максималният воден стоеж в сифона позволява висок отводнителен капацитет. За да бъде ускорен допълнително монтажа на тръбната връзка, корпусът на сифона има шарнирна връзка, респективно 45° свързващо коляно – за гъвкавост във всички направления.

Уплътнение

Най-вече при монтажа важи следното: качеството, което се изразява преди всичко във висококачествени материали и най-модерни производствени технологии, се изплаща. Специалният фланец с равна повърхност и концепцията на отделния уплътняващ маншет гарантират освен другото възможно най-добро прилепване на обмазната хидроизолация (фиг. 2).

Сифон Top

Advantix Top е оборудван за всякакви случаи. Той може да се регулира индивидуално – включително и по-късно – към височината на пода и да се фиксира звукоизолирано. Освен това сифонът разполага с воден затвор със защита срещу хидравличен срив и позволява точна настройка на височина на водния затвор.



Лесна за почистване гарнитура на сифона модел 4927 с гъвкаво свързващо коляно, за 40 или 50 mm свързваща тръба.

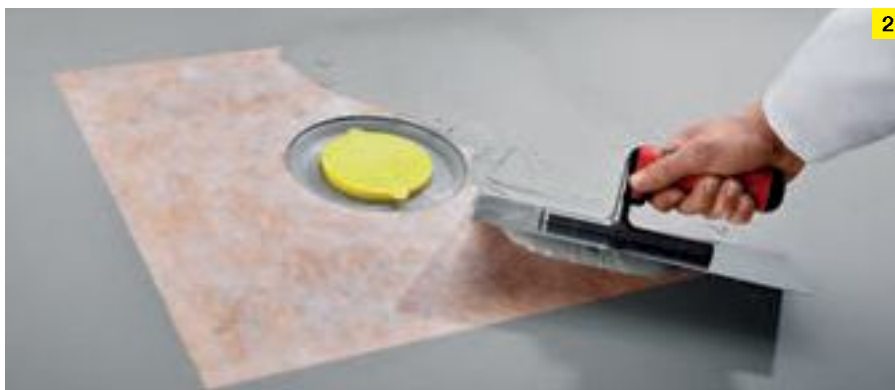

Нанасяне на 2. хидроизолационен слой с доказала се в практиката двукомпонентна комбинация от пластмаса и циментов разтвор.



ИЗГРАЖДАЙТЕ ВЪРХУ КАЧЕСТВО

- Лесно планиране с конфигууратора на Advantix
- Богат асортимент за индивидуални монтажни решения
- Надеждна хидроизолация
- Гъвкавост при регулирането на височината и тръбната връзка
- Техника от високо ниво, която обединява в себе си монтажните изисквания

Арматури за душове и вани Viega

**ИНТЕЛИГЕНТНИ СИФОННИ
РЕШЕНИЯ, КОИТО УБЕЖДАВАТ.**





Поддушовото корито все още е първият избор в много от жилищата, когато се отнася за лесно инсталиране и комфорт. В равнение с душовете на нивото на пода, покрити с плочки поддушовите корита се инсталират по евтино и по-бързо. Освен това те предлагат предимства по отношение на хигиената заради своята повърхност без фуги.

Първият избор за повечето хора са баните с интегрирана вана. Тя трансформира банята в зона за уелнес, където може да се релаксира в пълно спокойствие – съответно голямо е търсенето на удобни и атрактивни сифони и преливници за вани.

Отводнителните решения Viega за душове и вани комбинират техническите предимства с отличен дизайн. Освен това няма неизпълнени желания, когато се касае за гъвкавостта и сигурността при инсталиране. Накратко: Изделията на Viega са първият избор за всички, които залагат на най-високото качество.

Арматури за поддушови корита Viega

ЗА НАЙ-ВИСОКИТЕ ИЗИСКВАНИЯ КЪМ ДИЗАЙН И ДЕБИТ.

Тенденцията за глави за душ „Rainsky“, „Водопад“ и „XXL“ е ненарушена. С арматурите за поддушови корита с отводнителен капацитет до 100 % над нормата, това не е проблем. Висококачествено изработените, устойчиви и преди всичко многократно награждавани дизайнерски затварящи капаци правят оформянето на модерната баня детска игра.

За плоски корита и всякакви монтажни условия

Всички модели Temporex разполагат с двойно уплътнение на сифона, устойчив фланец от неръждаема стомана и позволяващ сваляне, лесен за почистване воден затвор. Чрез оптимизация, отводнителният капацитет на Temporex Plus е 100 % над нормата. Temporex 60 със 60 mm монтажна височина и 30 mm височина на водния затвор е перфектен за ремонти.

	Temporex	Temporex Plus	Temporex 60
Конструктивна височина	80 mm	80 mm	60 mm
Ø отвор на коритото	90 mm	90 mm	90 mm
Отводнителен капацитет (при 15 mm воден стоеж)	0,64 l/s	0,85 l/s	0,55 l/s



Temporex
Модел 6961



с вертикален
Източване
Модел 6962



Temporex Plus
Модел 6960



Temporex 60
Модел 6963



АРГУМЕНТИ, КОИТО МОГАТ ДА СЕ ВИДЯТ

- Идеално за почти всички плоски поддушови корита с 90 mm отвор
- Винаги актуален: Затварящ капак с плосък дизайн
- Сигурен монтаж, благодарение на устойчивия фланец от неръждаема стомана и двойно уплътнение, направено от същия материал, както и техниката за свързване на тръби
- Потребност от малко място под поддушовото корито
- Свалящ се капак и сваляща се втулка на водния разтвор за лесно почистване
- Наличие на достъп до отводнителната тръба



Viega Duoplex с изтеглена вертикална тръба



Domoplex
Модел 6928



Duoplex
Модел 6934



Varioplex
Модел 6931.45

Три модела за високи поддушови корита и всякакви изисквания

Освен с малката монтажна височина и бързия монтаж Domoplex убеждава преди всичко с вертикалното по желание отвеждане или 45° канализационно коляно с диаметър 40 или 50 mm. Докато Duoplex разполага с изтегляща се тръба, с която водата може да достигне до 90 mm, Varioplex използва отделна вертикална тръба. Позволяващият завъртане на 360° воден затвор облекчава и монтажа.

	Domoplex	Duoplex	Varioplex
Конструктивна височина	80 mm	110 mm	110 mm
Ø отвор на коритото	52 mm или 65 mm	52 mm	52 mm
Отводнителен капацитет (при 120 mm воден стоеж)	0,73 l/s	0,65 l/s	0,53 l/s



ДОБРЕ Е ДА СЕ ЗНАЕ

- Доказали се от десетилетия материали и техника за закрепване
- Подходящи за всякакви поддушови корита с 52 mm отвор
- Отводнителни капацитети над изискваната норма
- Потребност от малко място под поддушовото корито

Арматури за поддушови корита Viega Multiplex и Rotaplex ВИНАГИ АКТУАЛЕН ДИЗАЙН, ИНОВАТИВНА ТЕХНИКА.

Малките монтажни височини, висококачествената изработка, отличният дизайн и убедителната ефективност са само някои от свойствата, които изпълняват високите изисквания към функционалните арматури за поддушови корита при оформянето на бани.



Multiplex Trio MT5 с функция за пълнене

Възможни варианти на дизайна



M5, MT5, R5, RT5



M3, MT3, R3, RT3



M9/MT9



Multiplex Trio MT5, за вани с отвори 52 mm
Модел 6161.50



Rotaplex Trio RT5, за вани с отвори 90 mm
Модел 6141.60



	Multiplex сифон и преливник	Multiplex Trio подаване, сифон и преливник	Rotaplex сифон и преливник	Rotaplex Trio подаване, сифон и преливник
Дълбочина на инсталиране	33 mm	33 mm	33 mm	33 mm
Ø отвор на ваната	52 mm	52 mm	90 mm	90 mm
Входна скорост на вливане (при 2,5 bar)	–	0,33 l/s	–	0,33 l/s
Отводнителен капацитет (при 300 mm воден стоеж)	0,92 l/s	0,92 l/s	1,25 l/s	1,25 l/s
Скорост на преливане (при 60 mm воден стоеж над центъра на преливния отвор)	0,63 l/s	0,63 l/s	0,63 l/s	0,63 l/s
Дизайнерски решетки	M5, M3, M9	MT5, MT3, MT9	R3, R5	RT3, RT5
Електрическо задвижване на клапани конус (за свързване към Multiplex Trio E)	–	✓	–	✓



ВАШИТЕ ПРЕДИМСТВА С ЕДИН ПОГЛЕД

- Трите варианта на дизайна са съвместими с всички функциониращи елементи
- Прав, адаптиран към дизайна вход за водата (само серия Trio)
- Подвижен воден затвор с голям изпускателен капацитет
- Необходимост от малко място благодарение на плоската розетка и тесния вход на сифона
- Предлага се в три дължини за почти всички вани и изисквания
- Поради дълбочината на монтаж 33 mm подходящ за тесни ръбове на коритото
- Лесен монтаж благодарение на гъвкавостта при корпуса на преливника и оптимизираното управляващо жило

Viega Multiplex Trio F и Rotaplex Trio F

ИНОВАТИВНО ПЪЛНЕНЕ ЗА МАКСИМАЛЕН КОМФОРТ.

Multiplex Trio F и Rotaplex Trio F не само привличат погледа. Благодарение на тихото пълнене те се чуват много малко. Пълненето и сифонът са разделени помежду си и разполагат със защита против обратен поток, както и с тръбен прекъсвач със сертификат от DVGW (Германски съюз на специалистите по водо- и газоснабдяване).



Пълнене от пода при Multiplex Trio F или Rotaplex Trio F

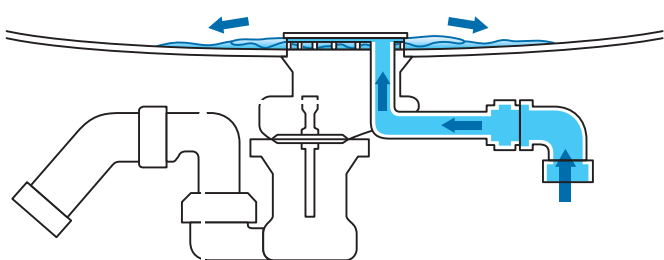

Пълненето разполага с клапан за предотвратяване на обратното течение и тръбен прекъсвач.

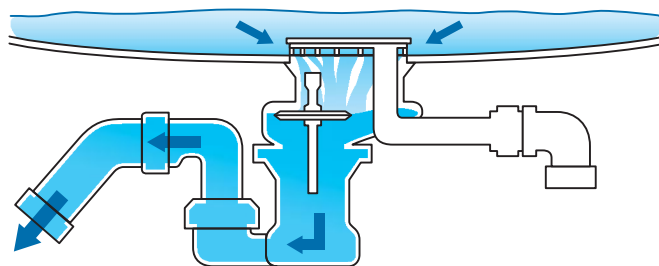

С отваряне на конуса на клапана (по желание с електронно управление) използваната вода изтича, както обикновено.



Multiplex Trio F, за сифонни отвори 52 mm
Модел 6145.4

Rotaplex Trio F, за сифонен отвор 90 mm
Модел 6145.1

	Multiplex Trio F	Rotaplex Trio F
Дълбочина на инсталиране	33 mm	33 mm
Ø отвор на ваната	52 mm	90 mm
Входна скорост на вливане (при 2,5 bar)	0,33l/s	0,33l/s
Отводнителен капацитет (при 300 mm воден стоеж)	0,85l/s	1,0l/s
Скорост на преливането (при височина на напора 60 mm над центъра на преливния отвор)	0,63l/s	0,63l/s
Електрическо задвижване на клапани конус (за свързване към МТ Е техника)	✓	✓



ПРЕДИМСТВАТА НА СЕРИЯ F

- Почти безшумно пълнене на ваната от пода
- Прекъсване на тръбата за скрит монтаж с DVGW сертификат
- Необходимост от малко място благодарение на плоската розетка и тесния вход на сифона
- Разграничител при пълнене и изпразване
- Плосък корпус на преливника 33 mm, подходящ за модерни вани с тесен ръб
- Икономична по отношение на височината монтажна височина на водния затвор (само 110 mm)
- Предлага се в различни дължини за почти всички вани и изисквания на дизайна
- Лесен монтаж благодарение на гъвкавостта при корпуса на преливника и оптимизираното управляващо жило

Viega Multiplex Trio E

НАПЪЛНО АВТОМАТИЧНО ЗА ПЪЛЕН РЕЛАКС.

С Viega Multiplex Trio E „Internet of Things“ се настанява в банята. Интелигентният управляващ елемент може да се използва през WLAN и Интернет – включително на път, съвсем лесно от смартфон, таблет, персонален или преносим компютър.



Функциите

Температура на водата, Подавано количество вода и Височина на пълнене във ваната могат да бъдат регулирани електронно. Точно, удобно и дори с възможност за индивидуално записване на всички предпочитани температури, височини и количества на пълнене.

Управляващи елементи

Бързо и лесно инсталиране на всяко произволно място по ръба на ваната, на собствен подиум или с допълнителен монтажен комплект, включително извън ваната. Управляващите елементи се предлагат в три изпълнения.

Смесителен модул

Малък, гъвкав, позволява разполагане така, че да не се вижда и може да бъде обслужван по всяко време. Смесителният модул може да бъде комбиниран с всички сифони и преливници, включително подаващите арматури от серии Multiplex и Rotaplex.

Управлението

Android, iOS или Windows – интелигентното дистанционно управление е съвместимо с всякакви мобилни крайни устройства. Достъпът става чрез браузър, без инсталиране на приложение.



**Управляващи елементи Multiplex Trio E3
Модел 6146.215**

В хромирания управляващ елемент са обединени температурните настройки и функцията за включване и изключване. Освен това може да бъде регулирано количеството на подаваната вода.



Въртящият се дисплей показва индивидуалните предварителни настройки, температура и количество на подаваната вода. Леко натискане върху елемента води до отварянето на потребителско ниво с още функции.



**Управляващи елемент Multiplex Trio E2
Модел 6146.2**

Управлението става чрез два хромирани управляващи елемента. Един за температурата на водата, включително светещ пръстен, и един за функцията за включване и изключване.



С другият елемент се регулират количеството на подаваната вода и превключването на ръчен душ.



**Управляващ елемент Multiplex Trio E
Модел 6146**

Всички функции, например регулирането на температурата, подаваното количество вода или превключването на ръчен душ става чрез централен елемент за управление.



Модул Multiplex Trio E-WLAN

Чрез модерно, мобилно, крайно устройство могат да бъдат управлявани дистанционно всички функции.



УБЕЖДАВА АВТОМАТИЧНО

- С дистанционно управление със смартфон, таблет, или компютър
- Монтаж при ръба на ваната или с разширителния комплект на стената
- Напълно автоматично регулиране на температурата на водата, подаваното количество, височината на пълнене – и по време на път
- Функция Memory за записване на индивидуалните настройки
- Самозадействащо се пълнене на ваната при извикване на функцията за записване
- Изключително сигурна благодарение на активната защита против преливане
- „Невидимо“ разполагане на техниката за смесване

Сифони и витла за умивалник от Viega ДИЗАЙН И ТЕХНИКА, КОИТО МОГАТ ВСИЧКО.



Сифонът затвор Eleganta с красива форма, както и дизайнерските витла за умивалник клапи Visign доказват, че и класическите арматури могат да бъдат изненадващи в своя дизайн и едновременно с това убедителни в своята функционалност.

Възможни варианти на дизайна



Eleganta
Модел 5788



Комплект Eleganta
Модел 5788.4



Сифон тип „бутилка“
Модел 5753



Сифон тръбен
Модел 5611



Сифон с преливник
Модел 5421



Сифон тръбен
Модел 5535

Няма как повече миризмите да бъдат държани под контрол

Гланцово хромиран месинг, с формата на бутилка или тръби – и всичко това с най-добри реологични свойства и интегриран воден разтвор: При водните затвори също може да бъде намерено идеалното решение за всяка баня.

Канализационни клапи, които никога не може да пренебрегне

Универсалните клапани и решетъчните клапаните Viega или не могат да бъдат затваряни или могат да бъдат доставени с иновативна „Klick“ техника. Затварянето и отварянето стават съответно чрез леко натискане на капачка.



Възможни варианти на дизайна



Решетъчен клапа
Visign V1
Модел 5432/5433



Решетъчен клапа
Visign V1
Модел 5430/5431



Универсален
клапан Visign V1
Модел 5438/5439



Универсален
клапан Visign V1
Модел 5439.5



Универсален
клапан
Модел 5125



Универсален
клапан
Модел 5121



КАКВО ТРЯБВА ДА ЗНАЕ ПРОФЕСИОНАЛИСТЪТ

- Висококачествен дизайн
- Лесен, прост монтаж
- Хромирана повърхност с дълъг живот
- Доказан милиони пъти в техниката за свързване на тръби уплътняващ материал

Технология за отводняване Viega в банята АСОРТИМЕНТЪТ.

С богатия асортимент за отводняване в банята Viega предлага техника и отличен дизайн действително за всякакви области. От арматурите за вани през линейните и стенни сифони, отводняването на поддушовите корита и умивалници или сифоните за баня и под. Разбира се, винаги с особено внимание към възможно най-голямата гъвкавост, качество и ефективност.

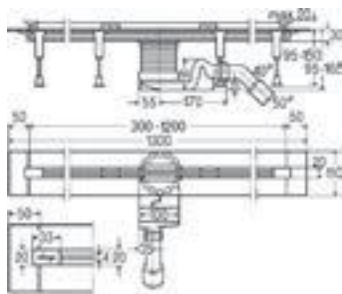

Линейен сифон Advantix Vario
за обмазна хидроизолация
от пластмаса
корпус, модел 4965.10
решетка мат, модел 4965.30

монтажна височина 95–150 mm
воден затвор с височина 50 mm
Сифон DN 40/50

опция плосък модел,
корпус, модел 4966.10

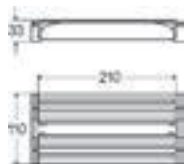

Свързващ елемент Advantix Vario
за свързване на два линейни сифона
Модел 4965.12



Завършващ комплект Advantix Vario
за удължаване на корпус Vario
Модел 4965.16

опция плосък модел, модел 4966.16



Свързващ елемент Advantix Vario 90°
за свързване на два линейни сифона
Модел 4965.14

опция плосък модел, модел 4966.14

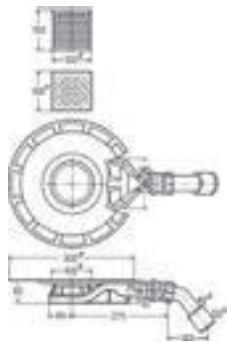

Сифон за баня Advantix 62 mm
за обмазна хидроизолация
Модел 4980.61

монтажна височина 62 mm (плосък сифон за саниране)
наставка с рамка от неръждаема стомана и решетка
воден затвор с височина 25 mm
Сифон DN 40/50



Сифон за баня Advantix 70 mm
за обмазна хидроизолация
Модел 4939

монтажна височина 70 mm
наставка с рамка от неръждаема стомана и решетка
воден затвор с височина 30 mm
Сифон DN 50

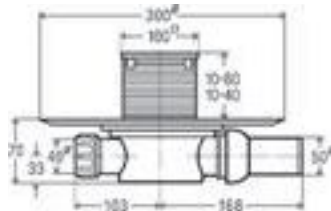

Сифон за баня Advantix 70 mm
защитен от миризми
за обмазна хидроизолация
Модел 4936.4

монтажна височина 70 mm
наставка с рамка от пластмаса или неръждаема стомана и решетка
воден затвор с височина 30 mm
Сифон DN 50

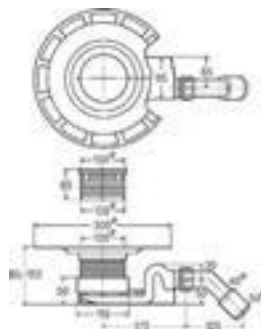

Сифон за баня Advantix 85 mm
за обмазна хидроизолация
Модел 4927

монтажна височина 85–155 mm
наставка с рамка от неръждаема стомана и решетка
воден затвор с височина 30 mm
Сифон DN 40/50

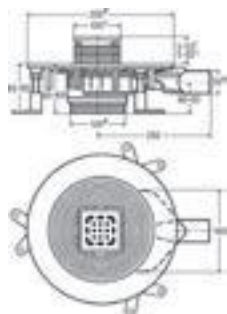

Сифон за баня Advantix Top 85 mm
за обмазна хидроизолация
Модел 4914.20

монтажна височина 85–120 mm
наставка с рамка от пластмаса или неръждаема стомана и решетка
Воден затвор със защита от хидравличен срыв и регулиране 35–50 mm
Сифон DN 50

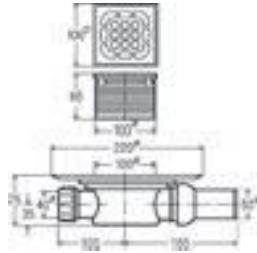

Сифон за баня Advantix
за стандартно хидроизолиране
Модел 4935.1

монтажна височина 75 mm
наставка с рамка от пластмаса
и решетка от неръждаема стомана
воден затвор с височина 50 mm
Сифон DN 50

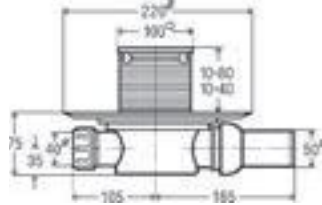

**Сифон за баня Advantix с клапа
против миризми**
за стандартно хидроизолиране
Модел 4936.2

монтажна височина 75 mm
наставка с рамка, с решетка от пластмаса
или неръждаема стомана по избор
воден затвор с клапа височина 50 mm
Сифон DN 50

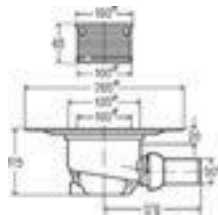

Сифон за баня Advantix
за стандартно хидроизолиране
Модел 4921.76

монтажна височина 115 mm
наставка с рамка от пластмаса
и решетка от неръждаема стомана
воден затвор с височина 50 mm
Сифон DN 50

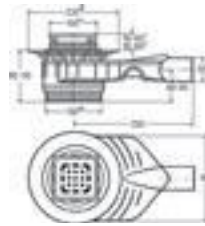

Сифон за баня Advantix Top
за стандартно хидроизолиране
Модел 4914.10

монтажна височина 90–110 mm
наставка с рамка от пластмаса или
неръждаема стомана и решетка
Воден затвор със защита от хидравличен
срив и регулиране 35–50 mm
Сифон DN 50

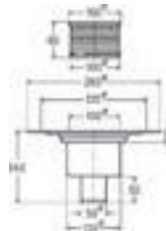

Сифон за баня Advantix
за стандартно хидроизолиране
Модел 4926

монтажна височина 140 mm
наставка с рамка от пластмаса
и решетка от неръждаема стомана
воден затвор с височина 50 mm
Сифон DN 50

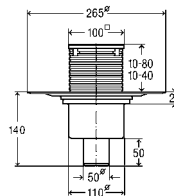

**Сифон за баня Advantix
с клапа против миризми**
за стандартно хидроизолиране
Модел 4936.3

монтажна височина 140 mm
наставка с рамка от пластмаса
воден затвор с клапа височина 30 mm
Сифон DN 50

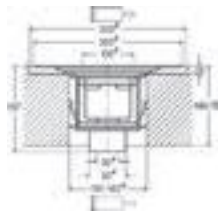

Сифон за баня Advantix R 120
(клас на огнеустойчивост F30–F120)
Модел 4926.20

монтажна височина 140 mm
воден затвор с височина 50 mm
Сифон DN 50
с рамка от пластмаса, модел 4934.1
с рамка от неръждаема стомана,
модел 4934.2

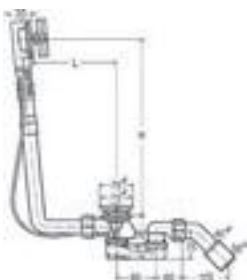

Сифон/преливник Multiplex Visign M5
Модел 6162.45

воден затвор с височина 50 мм
Оттичане DN 40/50
L 100–260, H 180–400

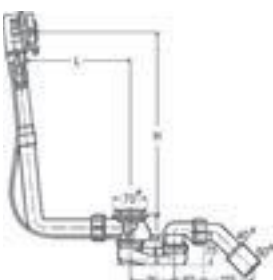

Сифон/преливник Multiplex Trio
за пълнене през кутията на преливника
Visign MT5
Модел 6161.52
оборудващ комплект модел 6161.01

воден затвор с височина 50 мм
Оттичане DN 40/50
L 100–260, H 180–400

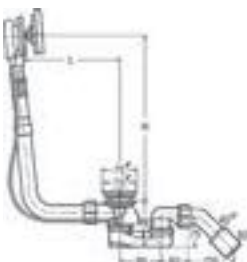

Сифон/преливник Multiplex Trio
за пълнене през кутията на преливника
с повдигане на водния стоеж плюс 5 cm
Visign MT9
Модел 6170.10

воден затвор с височина 50 мм
Оттичане DN 40/50
L 100–260, H 180–400

предлага се и като Multiplex
Модел 6171.10

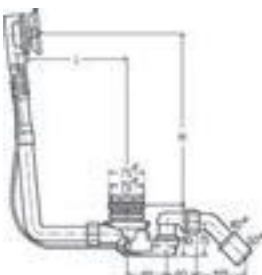

Сифон/преливник Multiplex Trio F
за пълнене през кутията на сифона
Модел 6145.4

воден затвор с височина 50 мм
Оттичане DN 40/50
L 100–260, H 180–350

Предлага се и като Rotaplex Trio F
Модел 6145.1

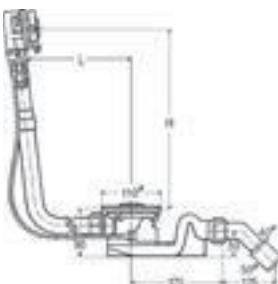

Сифон/преливник Rotaplex Trio
за пълнене през кутията на преливника
Visign RT5
Модел 6141.62
оборудващ комплект модел 6141.01

воден затвор с височина 50 мм
Оттичане DN 40/50
L 150–400, H 180–430

Предлага се и като Rotaplex
модел 6141.62 + оборудващ комплект
Модел 6141.01

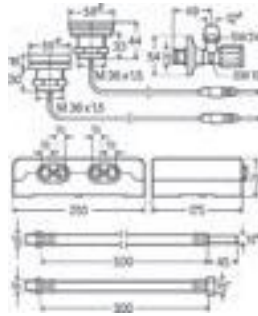

Арматура Multiplex Trio E3
смесител, електронен
само с два управляващи елемента
Модел 6146.215

управляващ елемент, хромиран
електронен регулатор с дисплей, хромиран
със стъклена повърхност

Предлага се само с един управляващ елемент
Модел 6146
Предлага се само с два управляващи елемента
Модел 6146.2



Модул Multiplex Trio E-WLAN
за дистанционно управление на Multiplex Trio
E чрез мобилни крайни устройства (Android,
iOS, Windows) директно или през Интернет

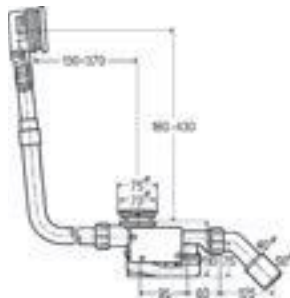

Сифон/преливник Multiplex Trio
за пълнене през кутията на преливника
със задействане на клапаниния конус,
електрическо
Модел 6175.1

височина на водният затвор 50 мм
Оттичане DN 40/50

Предлага се и като Rotaplex Trio
Модел 6175.2

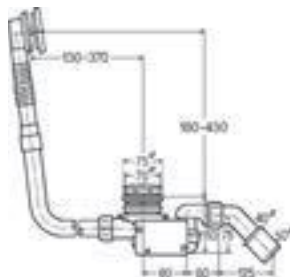

Сифон/преливник Multiplex Trio F
за пълнене през кутията на сифона
със задействане на клапаниния конус,
електрическо
Модел 6148.1

височина на водният затвор 50 мм
Оттичане DN 40/50

Предлага се и като изпълнение Rotaplex Trio
Модел 6148.2

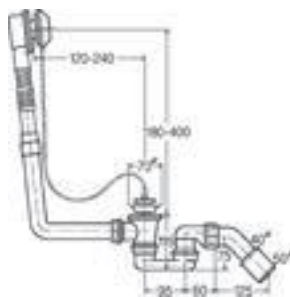

Сифон/преливник Citaplex
розетка от неръждаема стомана
Модел 6176.45

височина на водният затвор 50 мм
Оттичане DN 40/50

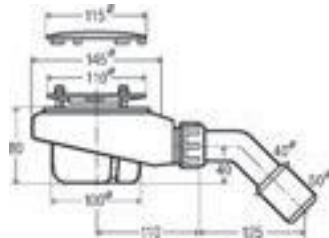

Сифон Temporex

за линейни сифони с отвор \varnothing 90 mm
с хромиран покривен капак
закрепващ фланец от неръждаема стомана
Модел 6961

височина на водният затвор 50 mm
Оттичане DN 40/50

Предлага се и във вертикален вариант
Модел 6962

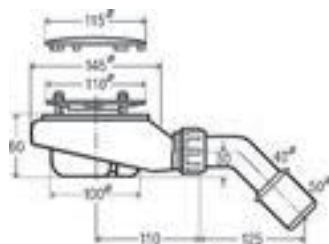

Сифон Temporex

Монтажна височина 60 mm
за душ корита с отвор \varnothing 90 mm
с хромиран покривен капак
закрепващ фланец от неръждаема
стомана
Модел 6963

височина на водният затвор 30 mm
Оттичане DN 40/50

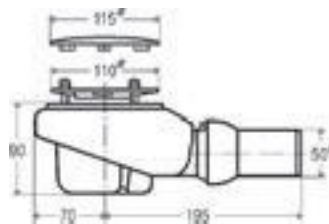

Сифон Temporex Plus

висок отводнителен капацитет
за душ корита с отвор \varnothing 90 mm
с хромиран покривен капак
закрепващ фланец от неръждаема
стомана
Модел 6960

височина на водният затвор 50 mm
Оттичане DN 50

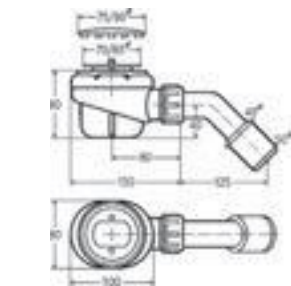

Сифон Domorex

за душ корита с отвор \varnothing 52 mm
с хромиран покривен капак
закрепващ фланец от неръждаема стомана
Модел 6928

височина на водният затвор 50 mm
Оттичане DN 40/50

Предлага се и във вертикален вариант
Модел 6921

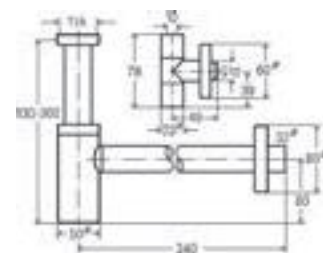

Комплект Eleganta 1 – сифон тип бутилка

с ъглови кранове Eleganta
Месинг хромиран
Модел 5788.4

височина на водният затвор 50 mm
Връзка DN 32 mm

Предлага се и без ъглови кранове
Модел 5788

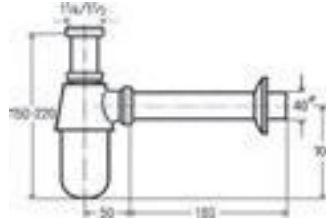
**Сифон тип „бутилка“**

Месинг хромиран
Модел 5763

височина на водният затвор 50 мм
Връзка DN 32 mm

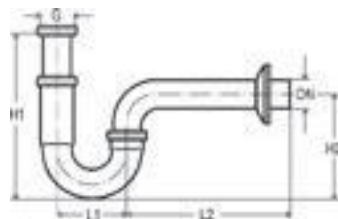
**Сифон тръбен**

Месинг хромиран
Модел 5611

височина на водният затвор 50 мм
Връзка DN 32 mm
L1 75, L2 170, H1 140–190, H2 115 mm

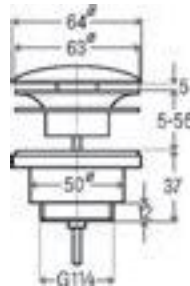
**Универсален клапан**

Visign V1

с кръгла капачка с клик затваряне
връзка 1 1/4
Модел 5439

Предлага се и с квадратен капак
Модел 5441

Предлага се също и в различни други
изпълнения

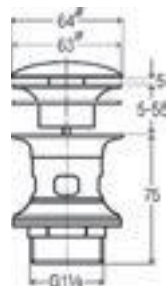
**Решетъчен клапа**

Visign V1

с кръгла капачка с клик затваряне
с преливни отвори
връзка 1 1/4
Модел 5433

Предлага се и със стационарен капак
Модел 5432

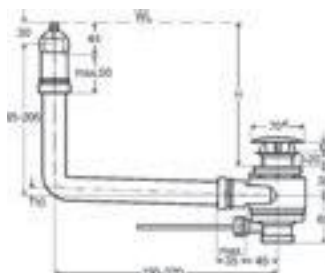
**Сифон/преливник**

с интегрирана функция за преливане
за умивалник без преливник
връзка 1 1/4
Модел 5420.1



Viega EMEAPA GmbH & Co. KG

Viega Platz 1
57439 Attendorn
Германия

телефон +49 (0) 2722 61-1572

viega.com

Контакт във Вашата страна:

Калин Колев
София 1756
кв. Малинова Долина
ул. 185, 4А
България

мобилен +359 88 555-0345

kalin.kolev@viega.bg

